



Expédition et traitement de courrier
Inséreuse

Tapis de transport horizontal pour les systèmes Relay™

Notice d'utilisation

Édition française

SV40231 Rév. B

1er août 2015



Remarque : Cet équipement a été testé et déclaré conforme aux restrictions des périphériques numériques de classe A, conformément à l'article 15 de la réglementation de la FCC. Ces restrictions visent à garantir une protection raisonnable contre les interférences lorsque l'appareil est utilisé dans un environnement commercial. Cet appareil génère, utilise et peut émettre des radiofréquences et, s'il n'est pas installé et utilisé conformément au manuel d'instructions, il risque de causer des interférences avec les communications radio. L'utilisation de cet appareil dans une zone résidentielle est susceptible de provoquer des interférences. Dans ce cas, l'utilisateur est tenu de prendre les mesures nécessaires pour y remédier à ses frais.

ATTENTION : toute modification apportée à cet équipement non expressément approuvée par l'organisation responsable de la conformité est susceptible de rendre l'appareil inutilisable.



Ce système est certifié conforme à toutes les directives applicables dans l'Union européenne.

SV40231 Rév. B 1er août 2015

©2005, 2015 Pitney Bowes Inc. Tous droits réservés.

Cet ouvrage ne peut en aucun cas être reproduit intégralement ou partiellement de quelque manière que ce soit, stocké dans un quelconque système d'informations, ni transmis de quelque manière que ce soit, électroniquement ou mécaniquement, sans l'autorisation écrite préalable de Pitney Bowes. Bien que tous les efforts raisonnables aient été déployés pour assurer l'exactitude et l'utilité de ce manuel, nous déclinons toute responsabilité vis-à-vis des erreurs ou des oublis, ainsi qu'en cas de mauvaise utilisation ou de mauvaise application de nos produits.

En raison de notre programme constant d'amélioration des produits, les spécifications de l'équipement et du matériel, ainsi que ses niveaux de performances, sont susceptibles d'être modifiés sans avis préalable. Votre appareil peut ne pas comporter certaines des fonctions décrites dans ce manuel.

E-Z Seal est une marque déposée de Pitney Bowes Inc. ENERGY STAR est une marque déposée de l'Agence américaine pour la protection de l'environnement (EPA, Environmental Protection Agency).

Liste des personnes à contacter chez Pitney Bowes



Si vous avez besoin d'aide

Contacts aux États-Unis

- Nom du produit - Tapis de transport horizontal
- Modèle - F680
- Pour consulter les questions fréquentes (en anglais), utilisez l'adresse : www.pb.com et cliquez sur **Customer Support**.
- Pour envoyer une demande de service ou de formation, rendez-vous sur www.pb.com et cliquez sur **My Account**.
- Pour commander des consommables et des accessoires Pitney Bowes, rendez-vous sur www.pb.com et cliquez sur **Online Store**.
- Pour afficher et payer les factures en ligne, rendez-vous sur www.pb.com et cliquez sur **My Account**.
- Pour afficher l'inventaire, rendez-vous sur www.pb.com et cliquez sur **My Account**.
- Pour toute autre question, téléphonez au 1.800.522.0020. Les agents du service client sont joignables du lundi au vendredi, de 8 h à 20 h (heure de l'Est).

Contacts au Canada

- Nom du produit - Tapis de transport horizontal
- Modèle - F680
- Pour consulter les questions fréquentes ou pour commander des consommables, utilisez l'adresse : www.pitneybowes.ca
- Pour toute autre question, téléphonez au 1.800.672.6937. Vous pouvez communiquer avec un représentant du service à la clientèle du lundi au vendredi, de 8 h 30 à 16 h (heure de l'Est).

Contacts dans les autres pays

Les coordonnées des personnes à contacter sont indiquées sur une étiquette apposée sur le système ou dans un document fourni avec votre système.

Consignes de sécurité

Prenez les précautions suivantes lors de l'utilisation du tapis de transport :

- Prenez connaissance de la totalité des instructions avant d'utiliser le système pour la première fois. Gardez la notice d'utilisation à portée de main pour pouvoir vous y reporter rapidement.
- Utilisez cet équipement uniquement pour l'usage prévu.
- Positionnez le système à proximité d'une prise de courant murale facilement accessible.
- Placez le système dans un endroit dégagé afin d'y maintenir une ventilation correcte et d'en faciliter l'entretien.
- Utilisez le cordon d'alimentation fourni avec l'appareil et branchez-le sur une prise de courant murale correctement mise à la terre, facilement accessible et située à proximité de l'appareil. Une mise à la terre incorrecte de l'appareil risque de provoquer d'importants dommages corporels et/ou un incendie.
- Le cordon d'alimentation branché sur la prise murale constitue le moyen principal de couper l'alimentation secteur de l'appareil.
- N'utilisez PAS de prise contrôlée par un interrupteur mural ou utilisée par d'autres appareils.
- N'utilisez PAS d'adaptateur sur le cordon d'alimentation ou sur la prise.
- Ne retirez PAS la broche de terre du cordon d'alimentation.
- Assurez-vous que la zone située devant la prise à laquelle l'appareil est raccordé est dégagée.
- Ne mettez PAS le cordon d'alimentation en contact avec des arêtes coupantes et ne le coincez pas entre deux meubles. Assurez-vous qu'aucune pression n'est exercée sur le cordon d'alimentation.
- Afin de réduire les risques d'incendie ou de choc électrique, ne tentez PAS de retirer les capots ni de démonter le panneau de contrôle ou sa base. Ce compartiment contient des pièces dangereuses. Si vous endommagez l'unité, contactez le fournisseur de votre système. Reportez-vous à la *Liste des coordonnées des personnes à contacter* au début de ce guide pour plus d'informations.
- Si l'unité est endommagée, débranchez-la, puis contactez le fournisseur de votre système. Reportez-vous à la *Liste des coordonnées des personnes à contacter* au début de ce guide pour plus d'informations.
- Évitez d'approcher vos doigts des parties mobiles de l'appareil, ainsi que les cheveux longs, les bijoux ou les vêtements amples.
- Évitez de toucher les parties mobiles ou les documents pendant le fonctionnement de l'appareil. Avant de supprimer un bourrage, assurez-vous que les mécanismes de l'appareil sont complètement arrêtés.
- Retirez les documents responsables du bourrage doucement et avec précaution.
- Ne posez pas des bougies allumées, des cigarettes, des cigares ou tout objet incandescent sur le système.

suite...

Consignes de sécurité importantes (suite)

- Pour éviter toute surchauffe de l'appareil, les orifices de ventilation ne doivent en aucun cas être obstrués.
- Utilisez uniquement des consommables agréés, notamment en matière d'aérosol dépoussiérant. Le stockage incorrect et l'utilisation d'aérosols dépoussiérants, inflammables ou non, risquent de générer des réactions explosives pouvant blesser des personnes et/ou endommager l'équipement. N'utilisez jamais d'aérosols dépoussiérants dont l'étiquette indique qu'ils sont inflammables et consultez toujours les instructions et consignes de sécurité indiquées sur l'étiquette de la bombe aérosol.
- Pour obtenir des consommables et/ou des fiches techniques sur la sécurité du matériel, contactez le fournisseur de votre système. Reportez-vous à la *Liste des coordonnées des personnes à contacter* au début de ce guide pour plus d'informations.
- Un entretien régulier est nécessaire pour garantir un fonctionnement optimal de l'équipement et pour éviter que celui-ci ne tombe en panne. Contactez le fournisseur de votre système pour planifier les séances d'entretien nécessaires.
- Appliquez toujours les normes de santé et de sécurité spécifiques à votre activité sur votre lieu de travail.
- Afin de réduire les risques d'incendie ou de choc électrique, ne tentez PAS de retirer les capots ni de démonter le panneau de contrôle ou sa base. Ce compartiment contient des pièces dangereuses. Si vous endommagez l'unité, contactez le fournisseur de votre système. Reportez-vous à la *Liste des coordonnées des personnes à contacter* au début de ce guide pour plus d'informations.

Avant d'installer et d'utiliser le tapis de transport horizontal, il est recommandé de bien se familiariser avec les procédures de contrôle et d'installation. Vous devez également bien connaître chacun des composants du système d'insertion avec lequel le tapis de transport sera utilisé.

Le présent guide se divise en trois chapitres.

Chapitre 1 - Introduction

Utilité du tapis de transport	1-1
Principaux composants	1-3
Panneau de contrôle	1-4
Mode de fonctionnement	1-4

Chapitre 2 - Fonctionnement du tapis de transport

Définition de la configuration du tapis de transport.....	2-1
Définition de la configuration à angle droit.....	2-1
Fonctionnement à angle droit	2-3
Définition de la configuration en ligne - enveloppes DL....	2-5
Fonctionnement en ligne - enveloppes DL.....	2-7
Définition de la configuration en ligne - enveloppes C4....	2-8
Fonctionnement en ligne - enveloppes C4	2-10
Tapis de transport tandem	2-11
Utilisation du tapis de transport avec d'autres types d'équipement.....	2-11

Chapitre 3 - Dépannage et spécifications

Dépannage	3-1
Entretien.....	3-2
Spécifications	3-3

Utilité du tapis de transport

Généralités

L'empileuse est un périphérique de sortie pour différents systèmes d'insertion, et un périphérique général de sortie pour d'autres appareils tels que les imprimantes d'adressage.

Le présent guide traite de l'utilisation du tapis de transport pour toutes les configurations.

Configurations

Le tapis de transport peut fonctionner à angle droit (à droite comme à gauche) et également en ligne avec l'appareil qui l'alimente, en fonction de l'appareil et/ou du matériel utilisé.

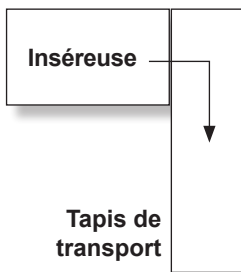

Tapis de transport positionné à angle droit vers la droite

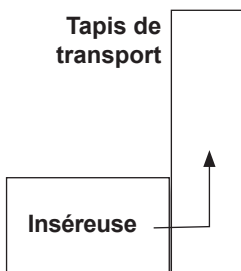

Tapis de transport positionné à angle droit vers la gauche

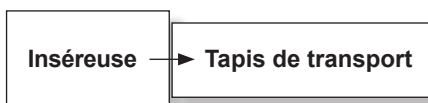

Tapis de transport disposé en ligne droite

1 • Introduction

Le panneau de contrôle peut être installé d'un côté ou de l'autre de l'empileuse pour convenir aux différentes configurations possibles. Il est équipé d'une commande de variation de vitesse, d'un bouton d'accélération, d'un interrupteur et d'un bloc d'alimentation.

Dans la plupart des cas, le tapis de transport repose sur des pattes de hauteur réglable. Il existe cependant des modèles sans pattes que l'on peut installer sur une table de la bonne hauteur. Dans de tels cas, il est cependant impossible de régler la hauteur du tapis de transport.

Les inséreuse Relay™ 5000/6000/7000/8000 sortent les enveloppes DL à une hauteur différente des enveloppes C4. Des configurations de tapis de transport tandem sont possibles pour permettre l'empilage automatique et simultané des deux formats.

Votre modèle

Le tapis de transport est conçu pour s'adapter à l'appareil qui l'alimente et à la configuration utilisée grâce à des éléments additionnels. Votre empileuse sera accompagnée d'un seul ensemble d'éléments pour l'adapter à la configuration que vous choisissez.

Le présent guide explique l'installation et les réglages pour chaque combinaison d'appareils. Il tient pour acquis que l'empileuse a déjà été installée par un agent de service et que tous les ensembles d'adaptation requis ont été fournis.

Dans la plupart des cas, il est IMPOSSIBLE de changer la configuration du tapis de transport ou de le relier à une inséreuse différente sans devoir y apporter des modifications. Si vous désirez le faire, contactez le fournisseur de votre appareil.

Principaux composants

Prenez quelques minutes pour vous familiariser avec les composants du tapis de transport.

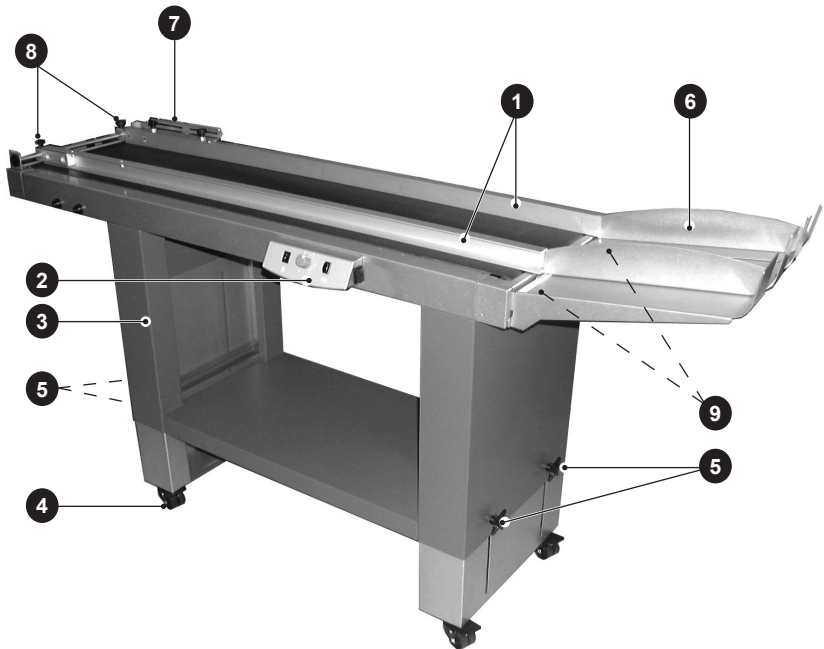

- 1 Guides latéraux
- 2 Panneau de contrôle
- 3 Montage des pattes
- 4 Roulettes verrouillables
- 5 Boutons de réglage de la hauteur (deux sur chaque patte)
- 6 Plateau de réception
- 7 Guide d'insertion (diffère selon la configuration des appareils)
- 8 Boutons de réglage du guide latéral sur la partie avant
- 9 Boutons de réglage du guide latéral arrière (situé en dessous)

Remarque : certains modèles n'ont pas de support (composants 3, 4 et 5) lorsqu'ils sont installés sur une table de la bonne hauteur.

1 • Introduction

Panneau de contrôle

Le panneau de contrôle peut être installé d'un côté ou de l'autre de l'empileuse en fonction de la configuration du système.

Pour changer la position du panneau de contrôle, tirez-le avec force vers vous pour l'enlever. Remplacez-le dans l'ouverture se trouvant de l'autre côté du tapis de transport.

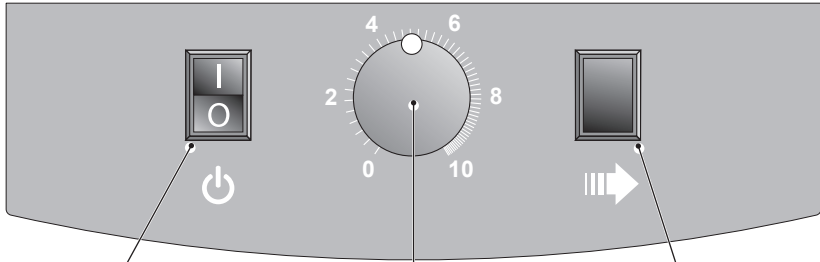

Interrupteur d'alimentation

Pour allumer/éteindre l'appareil.

Bouton de sélection de vitesse

Pour régler la vitesse du tapis.

Bouton d'accélération

Pour faire avancer le tapis à pleine vitesse, lorsque vous souhaitez regrouper le matériel dans le plateau d'empilage.

Mode de fonctionnement

Le tapis se déplace dès que le capteur de démarrage est couvert. Une fois que le matériel ne se trouve plus près du capteur, le tapis s'immobilise. La position du capteur de **démarrage** est réglable, ce qui permet de régler également le chevauchement du matériel.

Vous pouvez régler la vitesse du tapis pour optimiser le processus de réception pour différents types de matériel.

Le bouton d'**accélération** sert à regrouper le matériel après qu'une application est terminée. Le tapis avance alors à pleine vitesse, indépendamment de la position du bouton de **sélection de vitesse**.

Définition de la configuration du tapis de transport

Le tapis de transport peut fonctionner à *angle droit* et *en ligne* avec les inséreuse Relay 5000/6000/7000/8000.

La configuration en ligne propose deux installations : une pour les enveloppes n° 10, DL/C5 et une pour les enveloppes n° 9/C4. Il est nécessaire d'adopter l'installation en ligne pour le traitement des enveloppes C4.

Les configurations à angle droit et en ligne et leur fonctionnement respectif sont décrits ici.

Définition de la configuration à angle droit

Cette image illustre le tapis de transport correctement arrimé à une inséreuse Relay avec une configuration à angle droit.

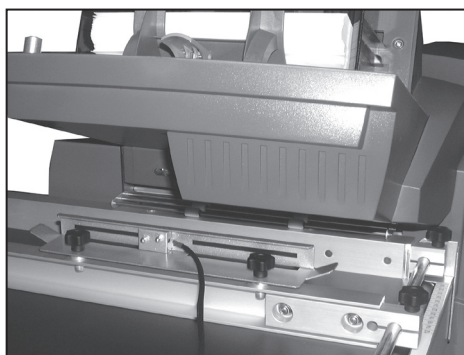

Procédez comme suit pour installer correctement l'empileuse dans une configuration à angle droit.

1. Les roulettes de sortie (**A**) doivent être déjà fixées à la sortie de l'inséreuse.
Assurez-vous que la passerelle est bien installée sur les tiges de fixation.

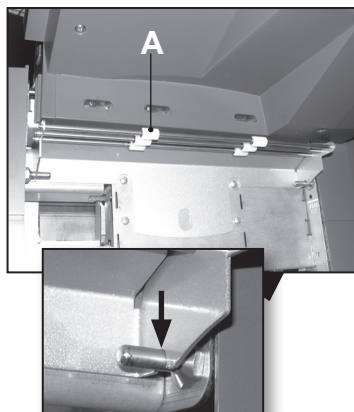

2 • Configuration et fonctionnement de l'empileuse

2. Desserrez également les poignées de réglage avant et arrière (**B**) du guide latéral le plus proche de la sortie de l'inséreuse et déplacez-le (dans le sens de la flèche) aussi loin que possible.
3. Resserrez les boutons avant et arrière.

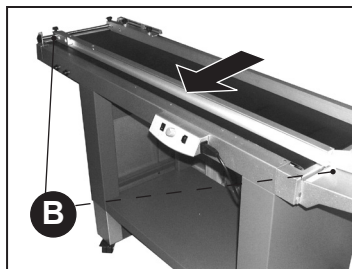

4. Vérifiez l'alignement de l'empileuse. Le dessus du guide latéral doit s'ajuster dans l'ouverture située sous la passerelle à roulettes de sortie.



5. Au besoin, desserrez les boutons de réglage de la hauteur (**C**) de chaque patte alternativement et corrigez la hauteur de l'empileuse.

Si l'inséreuse est placée sur une table réglable en hauteur, il est également possible d'obtenir la hauteur appropriée en réglant la table.

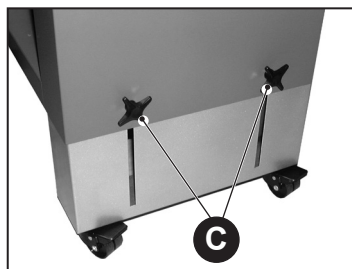

6. Placez l'empileuse contre l'inséreuse en vous assurant que le guide latéral s'ajuste PARFAITEMENT à l'ouverture des roulettes de sortie.

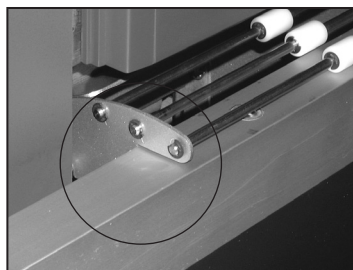

Configuration et fonctionnement de l'empileuse • 2

- Une fois le système correctement placé, bloquez les quatre roulettes.

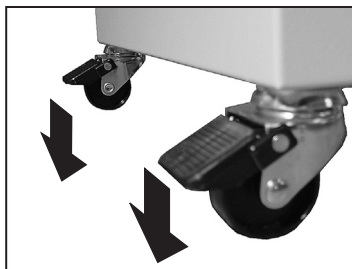

- Dans le cas du fonctionnement vers la droite, le capteur et son support (D) sont installés tel qu'illustré ci-contre. Assurez-vous qu'il y a un espaceur (E) entre le support et le guide latéral de l'empileuse à l'emplacement de chaque bouton.

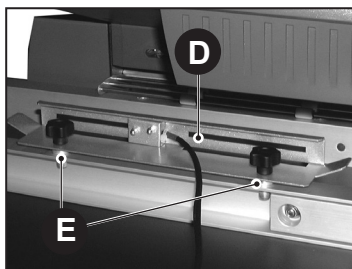

Dans le cas d'un fonctionnement vers la gauche, les pièces sont inversées.

Fonctionnement à angle droit

- Placez une enveloppe sur le tapis.

- Desserrez les poignées de réglage avant et arrière (A) du guide latéral supportant le capteur seulement.

Assurez-vous que le guide latéral repose bien sur le tapis.

- Placez le guide latéral de façon à laisser un jeu de 3 mm (1/8 po) et resserrez les boutons de réglage avant et arrière.

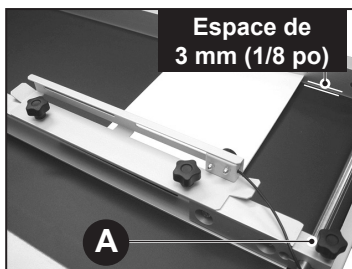

Assurez-vous que les guides latéraux sont parallèles.

- Branchez le tapis de transport sur la source d'alimentation et mettez-le sous tension. (*Reportez-vous aux informations sur la sécurité.*)
- Réglez la vitesse du tapis au maximum.

2 • Configuration et fonctionnement de l'empileuse

- Démarrez l'inséreuse.
- Réglez le chevauchement des enveloppes en déplaçant le capteur de démarrage. En éloignant le capteur de l'entrée, la distance entre les enveloppes augmente et vice versa.

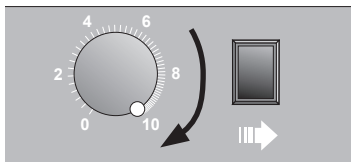

Maintenez un espace aussi court que possible sans que les enveloppes ne s'accablent pour optimiser la capacité du tapis.

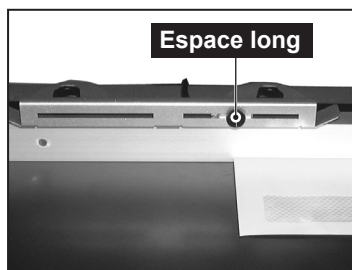
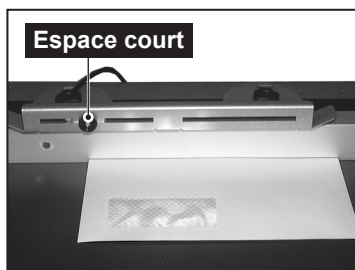

- Réduisez la vitesse du tapis jusqu'à ce que le moteur tourne en continu.

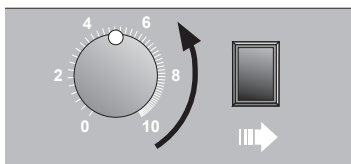

Définition de la configuration en ligne - enveloppes DL

Cette image illustre le tapis de transport correctement arrimé à une inséreuse Relay avec une disposition en ligne pour traiter des enveloppes DL.

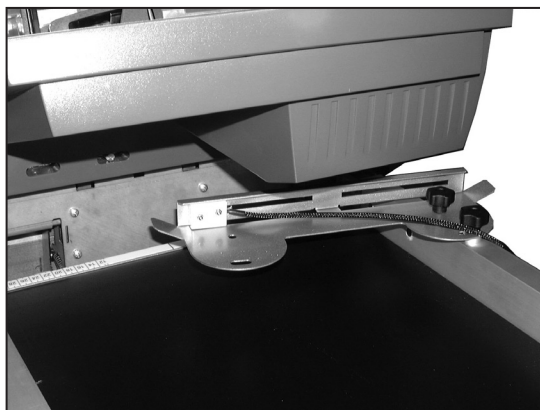

En utilisant l'empileuse de cette façon, le plateau d'enveloppes C4 peut rester en place.



Procédez comme suit pour installer correctement l'empileuse :

1. Vérifiez que le support du capteur (A) pour l'installation en ligne est placé comme sur l'image, à l'aide des deux boutons (B) et avec un espaceur entre le support et le guide latéral de l'empileuse au niveau de chaque bouton.

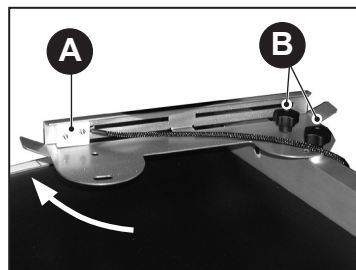

Pour commencer, placez le capteur au bout de sa course et faites pivoter complètement le support dans le sens inverse des aiguilles d'une montre, comme la flèche l'indique.

2 • Configuration et fonctionnement de l'empileuse

2. Vérifiez l'alignement de l'empileuse. Elle doit être au même niveau et son tapis doit se trouver à une hauteur correspondant à la marque **supérieure** du décalque situé près de la zone de sortie de l'inséreuse. Placez une règle sur le tapis, tel qu'illustré, pour faciliter le réglage de la hauteur.

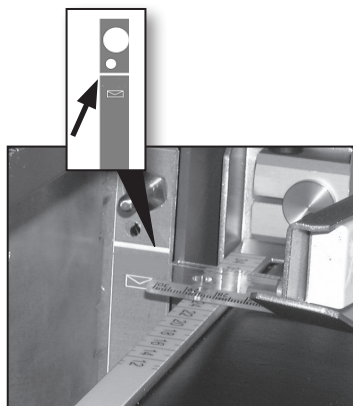

3. Au besoin, desserrez les boutons de réglage de la hauteur (C) de chaque patte alternativement et corrigez la hauteur de l'empileuse.

Si l'inséreuse est placée sur une table réglable en hauteur, il est également possible d'obtenir la hauteur appropriée en réglant la table.

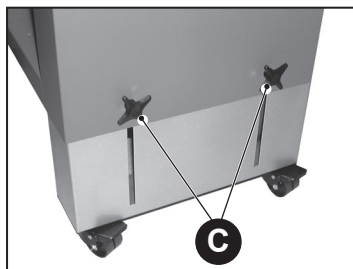

4. Placez l'empileuse contre la sortie de l'inséreuse, **centrée** sur la sortie. Assurez-vous que l'empileuse est en contact étroit avec les capots de l'inséreuse.

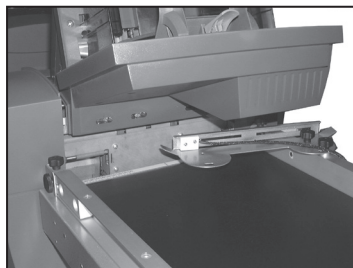

5. Une fois le système correctement placé, bloquez les quatre roulettes.

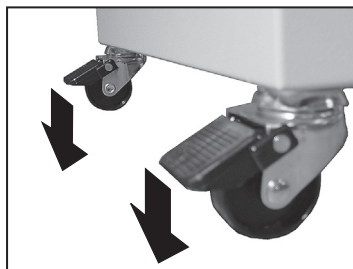

Fonctionnement en ligne - enveloppes DL

Les guides latéraux de l'empileuse ont été verrouillés à pleine ouverture par le technicien-installateur, car les guides ne jouent aucun rôle quant à la réception dans ce type de configuration.

1. Prenez connaissance des informations de sécurité. Branchez ensuite le tapis de transport sur la source d'alimentation et mettez-le sous tension.
2. Réglez la vitesse du tapis au maximum.
3. Démarrez le système Relay.

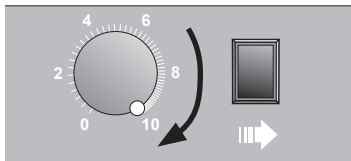

4. Si les enveloppes qui sortent de l'inséreuse heurtent le support du capteur ou si le chevauchement des enveloppes est inadéquat, réglez l'emplacement du capteur de démarrage.

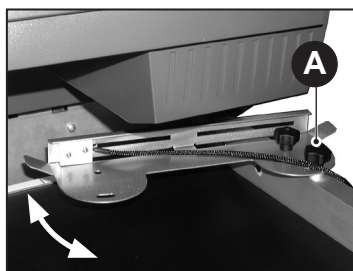

REMARQUE : en éloignant le capteur de l'inséreuse, la distance entre les enveloppes augmente et vice versa.

5. Pour déplacer le capteur, desserrez le bouton (A), faites pivoter le support et resserrez le bouton.

Maintenez un espace aussi court que possible sans que les enveloppes ne s'accumulent pour optimiser la capacité du tapis.

6. Réduisez la vitesse du tapis jusqu'à ce que le moteur tourne en continu.

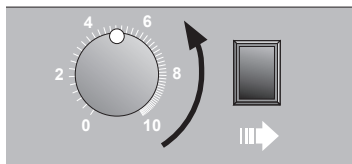

2 • Configuration et fonctionnement de l'empileuse

Définition de la configuration en ligne - enveloppes C4

Cette image illustre le tapis de transport correctement arrimé à une inséreuse Relay avec une disposition en ligne pour traiter des enveloppes C4.

Respectez les différentes étapes pour installer correctement l'empileuse.

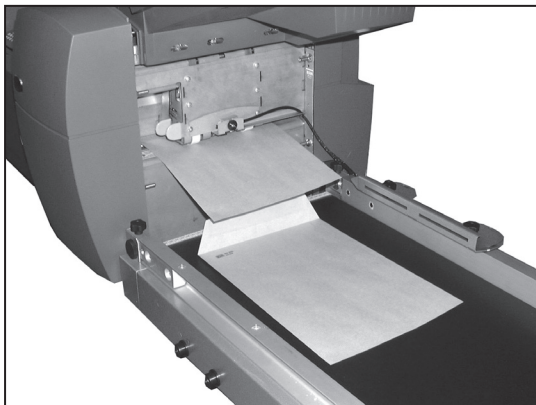

1. Vérifiez l'alignement de l'empileuse. Elle doit être au même niveau et son tapis doit se trouver à une hauteur correspondant à la marque **inférieure** du décalque situé près de la zone de sortie de l'inséreuse. Placez une règle sur le tapis, tel qu'illustré, pour faciliter le réglage de la hauteur.

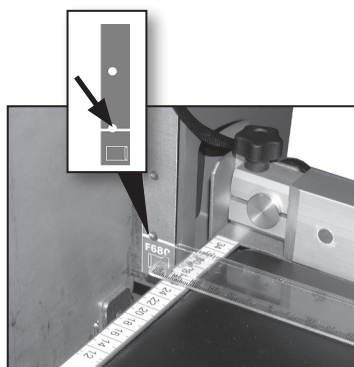

2. Au besoin, desserrez les boutons de réglage de la hauteur (**A**) de chaque patte alternativement et corrigez la hauteur de l'empileuse.

Si l'inséreuse est placée sur une table réglable en hauteur, il est également possible d'obtenir la hauteur appropriée en réglant la table.

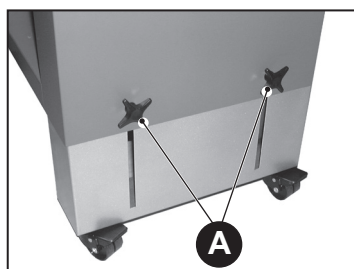

Configuration et fonctionnement de l'empileuse • 2

3. Le capteur doit déjà être installé dans l'ouverture du support magnétique.
Faites passer le fil du capteur sous les écrous fixés au boîtier du capteur et par l'ouverture prévue pour le fil sur le support.

Veillez à ce que le côté inférieur du capteur soit le plus près possible de la partie inférieure du support magnétique et parallèle à celui-ci.

Assurez-vous que le bouton (B) est serré.

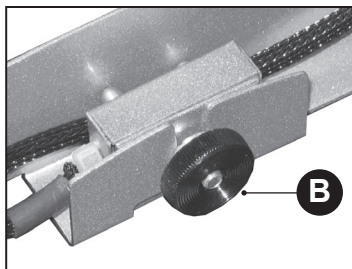

4. Ajustez le support magnétique (C). Assurez-vous qu'il s'adapte correctement sur les vis (D).

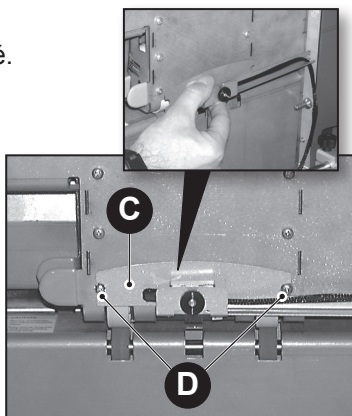

5. Placez l'empileuse contre la sortie de l'inséreuse, **centrée** sur la sortie. Assurez-vous que l'empileuse est en contact étroit avec les capots de l'inséreuse.

Assurez-vous également que le fil (E) passe à distance de la sortie des enveloppes.

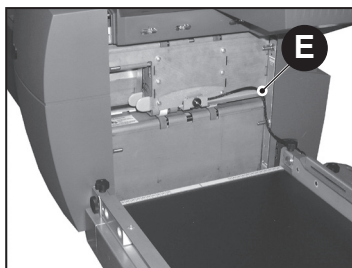

6. Une fois le système correctement placé, bloquez les quatre roulettes.

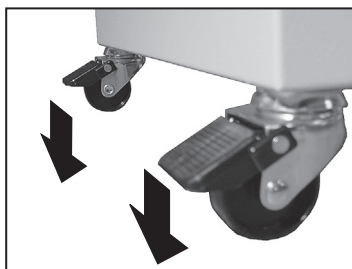

2 • Configuration et fonctionnement de l'empileuse

Fonctionnement en ligne - enveloppes C4

1. Les guides latéraux de l'empileuse ont été verrouillés à pleine ouverture par le technicien-installateur, car les guides ne jouent aucun rôle quant à la réception dans ce type de configuration.
2. Prenez connaissance des informations de sécurité du présent guide. Branchez ensuite le tapis de transport sur la source d'alimentation et mettez-le sous tension.
3. Réglez la vitesse du tapis au maximum.
4. Démarrez le système Relay.

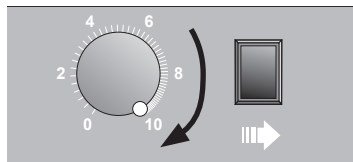

5. Diminuez la vitesse du tapis jusqu'à ce que vous obteniez le chevauchement désiré des enveloppes.

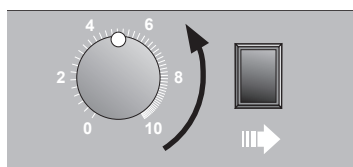

Maintenez un espace aussi court que possible sans que les enveloppes ne s'accumulent pour optimiser la capacité du tapis.

Tapis de transport tandem

Il existe une configuration d'empileuse avec les inséreuse Relay qui permet la réception automatique et simultanée des enveloppes C4 et DL. Cette configuration comprend deux empileuses montées sur un seul jeu de pattes ou sur une table, avec entre elles l'espace approprié. L'installation peut ainsi recevoir de l'inséreuse les enveloppes DL et C4.

- Suivez les instructions d'installation en ligne décrites dans ce guide pour les enveloppes DL, afin d'installer et de faire fonctionner l'empileuse supérieure, et celles relatives aux enveloppes C4 afin d'installer et de faire fonctionner l'empileuse inférieure.



Utilisation du tapis de transport avec d'autres types d'équipement

Le tapis de transport peut être utilisé avec d'autres appareils que les inséreuse (comme des imprimantes d'adressage).

L'installation choisie (à angle droit ou en ligne) est déterminée par l'appareil utilisé et les documents traités.

Des instructions détaillées vous seront fournies au moment de l'installation.

2 • Configuration et fonctionnement de l'empileuse

Cette page a volontairement été laissée vide.

Dépannage

Configuration	Cause possible	Solution
Enveloppes coincées près de la sortie ou alimentation lente de l'empileuse		
Tout	Vitesse de tapis trop lente, accumulation et blocage du matériel.	Augmentez la vitesse du tapis.
Tout	Espacement trop court.	Augmentez la longueur de l'espacement.
Tout	Guides latéraux trop près l'un de l'autre.	Réglez les guides latéraux.
Tout	La nouvelle enveloppe s'accroche à la fenêtre de la précédente.	Augmentez la vitesse du tapis et la longueur de l'espacement pour que la nouvelle enveloppe ne touche pas la fenêtre de l'ancienne.
Tout	Le matériel glisse sous le guide latéral et se coince.	Desserrez les boutons des guides latéraux, poussez ces derniers vers le bas et resserrez les boutons.
Tout	L'alignement de l'empileuse est incorrect.	Réglez la hauteur des pattes de l'empileuse et/ou placez celle-ci contre l'inséreuse.
Configurations à angle droit	Le guide latéral avant est incorrectement placé.	Placez le guide latéral avant aussi près que possible de l'inséreuse.
Relay « C4 »	Le support du capteur magnétique est positionné de façon incorrecte.	Vérifiez la position du support du capteur.
Configuration à angle droit Relay	Passage incorrect des enveloppes sur la passerelle à roulettes de sortie.	Vérifiez si les roulettes de sortie sont bien installées sur leurs tiges de fixation.

3 • Dépannage et spécifications

Configuration	Cause possible	Solution
Enveloppes heurtant le support du capteur		
Configurations à angle droit	Guide arrière (capteur) situé trop près de l'inséreuse.	Éloignez le guide arrière (capteur).
Relay en ligne (lettres)	Support du capteur réglable situé trop près de l'inséreuse.	Faites pivoter légèrement le support du capteur vers l'arrière.
Le matériel n'atteint pas l'extrémité de l'empileuse (plateau de réception)		
Tout	Guides latéraux trop près l'un de l'autre ou non parallèles.	Vérifiez si les guides sont parallèles et à distance appropriée.
Tout	Espace trop grand ; le matériel glisse sur le tapis par manque de poids.	Diminuez l'espacement et la vitesse du tapis.
Le matériel bascule sur le tapis, même en petite quantité		
Tout	Espacement trop long.	Diminuez l'espacement et la vitesse du tapis.
Tout	Guides latéraux trop proches ou non parallèles.	Vérifiez si les guides sont parallèles et à distance appropriée.

Entretien

Le service d'entretien de votre tapis de transport est disponible partout dans le monde.

Si vous avez des questions sur le tapis de transport, ou si vous avez besoin d'aide ou de services d'entretien relatifs à votre installation, n'hésitez pas à appeler le fournisseur de votre appareil.

Il existe un contrat d'entretien pour maintenir votre tapis de transport en excellent état (de même que l'ensemble du système d'insertion). Contactez Pitney Bowes pour plus d'informations (voir la *liste des personnes à contacter chez Pitney Bowes* au début de ce guide).

Caractéristiques

Spécifications de l'appareil

Fonctions standard	Vitesse variable, chevauchement réglable, bouton de vidage, prise d'alimentation universelle, roulettes avec blocage sur les quatre pattes.
Capacité	Avec un encart minimal dans l'enveloppe : C5 (15,24 x 22,86 cm ; 6 x 9 po) : jusqu'à 2 500 enveloppes C4 (22,86 x 30,48 cm ; 9 x 12 po) : jusqu'à 1 500 enveloppes DL (n° 10) : jusqu'à 1 200 enveloppes
Hauteur de la table	Réglable de 635 mm à 1 060 mm (25 à 42 po) (seulement sur modèles avec pattes réglables)
Largeur	440 mm (17-1/4 po), en incluant 50 mm (2 po) pour l'unité de contrôle
Longueur	1 785 mm (70-1/4 po), en incluant le plateau de réception final de 350 mm (13-3/4 po)
Poids	58 kg (128 lb)
Tension	100 - 240 VCA \pm 10 %, 50/60 Hz, 1 A Consommation d'énergie, 70 W Chaleur produite, 240 Btu/h (70 joules/s)
Conformité	Certification UL pour les États-Unis et le Canada. Conforme à toutes les directives de l'Union européenne.

Caractéristiques matérielles

Les guides latéraux peuvent être réglés à un espacement de 115 mm à 357 mm (4-1/2 à 14 po).

3 • Dépannage et spécifications

Cette page a volontairement été laissée vide.

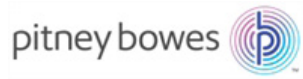

3001 Summer Street
Stamford, CT 06926-0700,
États-Unis
www.pitneybowes.com

SV40231 Rév. B
© 2015 Pitney Bowes Inc.
Tous droits réservés